

ES INSTRUCCIONES DE USO

GB INSTRUCTIONS OF USE

FR MODE D'EMPLOI

DE GEBRAUCHSANWEISUNG

IT ISTRUZIONI D'USO

PT INSTRUÇÕES DE USO

RU ИНСТРУКЦИИ ПО ИСПОЛЬЗОВАНИЮ

CZ NÁVOD K POUŽITÍ

HU HASZNÁLATI UTASÍTÁS

NL GEBRUIKSAANWIJZING

HR UPUTE ZA UPORABU

BG ИНСТРУКЦИИ ЗА УПОТРЕБА

SK POKYNY NA POUŽITIE

EL ΟΔΗΓΙΕΣ ΧΡΗΣΗΣ

AR کرسی هزاز

Oasis

+0m → 48m

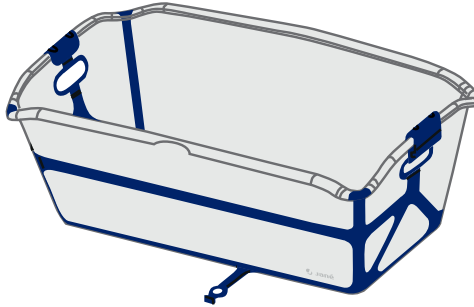

Oasis+stand



- ES** Esta bañera se puede utilizar sobre el soporte JANÉ STAND hasta cuando el niño trate de levantarse solo.
- GB** This bathtub can be used on the JANÉ STAND until when the child tries start trying to sit up.
- FR** Cette baignoire peut être utilisée sur le JANÉ STAND même lorsque l'enfant commence à essayer de s'asseoir moment.
- DE** Diese Badewanne kann auf dem JANÉ STAND auch dann verwendet werden, wenn das Kind versucht, alleine aufzustehen.
- IT** Questa vasca da bagno può essere utilizzata su JANÉ STAND anche quando il bambino inizia a provare ad alzarsi.
- PT** Esta banheira pode ser utilizada no JANÉ STAND mesmo quando a criança tenta levantar-se sozinha.
- RU** Эту ванну можно использовать на подставке JANÉ STAND, даже если ребенок пытается встать один.
- CZ** Tuto vaničku lze na JANÉ STANDU použít i tehdy, když se dítě snaží samo vstát.
- HU** Ez a fürdőkáád akkor is használható a JANÉ STAND, amikor a gyermek egyedül próbál felkelni.
- NL** Dit bad kan op de JANÉ STAND worden gebruikt, zelfs als het kind alleen probeert op te staan.
- HR** Ova kadica se može koristiti na JANÉ STAND čak i kada dijete pokušava samo ustati.
- BG** Тази ванна може да се използва на стойката JANÉ STAND дори когато детето се опитва да стане само.
- SK** Táto vanička sa dá použiť na STAND JANÉ aj vtedy, keď sa dieťa snaží vstať samo.
- EL** Αυτή η μπανιέρα μπορεί να χρησιμοποιηθεί στο JANÉ STAND ακόμα και όταν το παιδί προσπαθεί να σηκωθεί μόνο του.
- AR** سولجلا فالواجم يف لففظلا أدبي ي تح JANÉ STAND ي لوع اذه مام ستسرا لا اخرج مادختسرا انام ي

Desplegado - Unfold

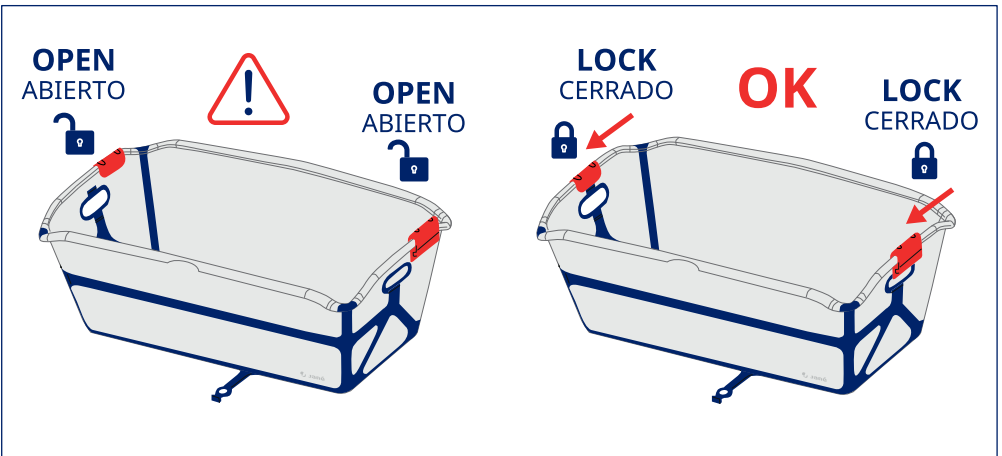
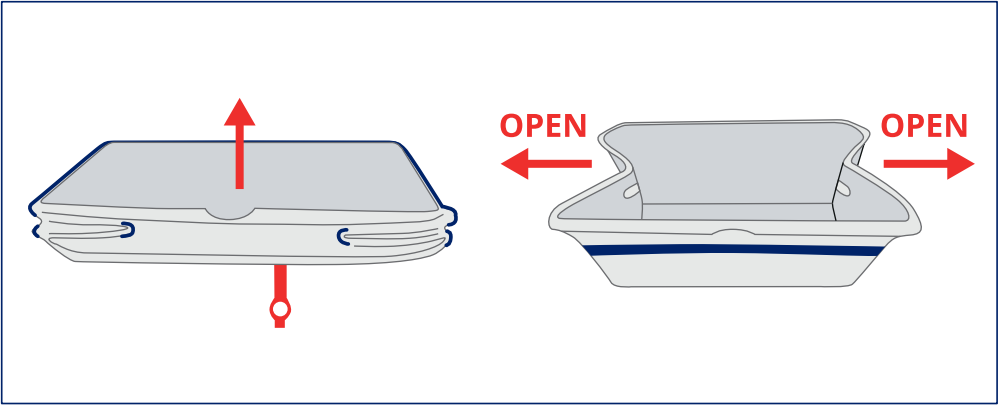
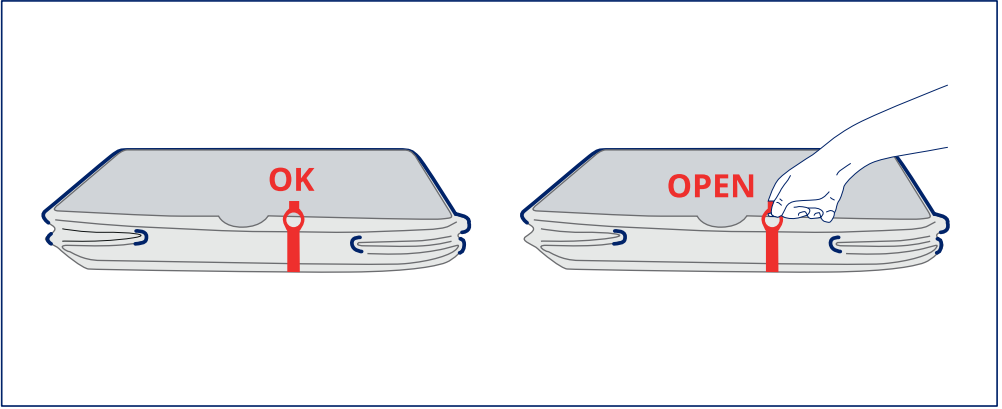

Plegar - Fold

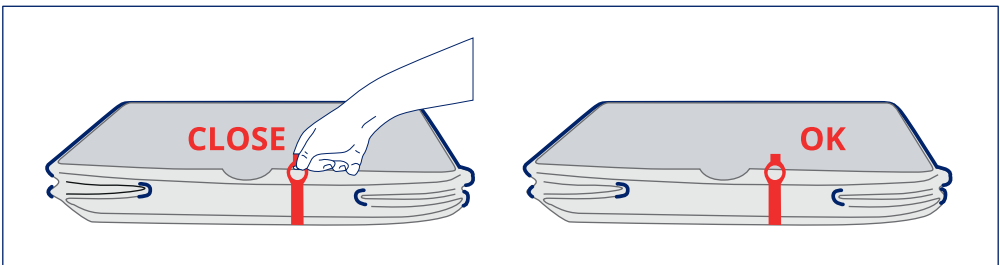
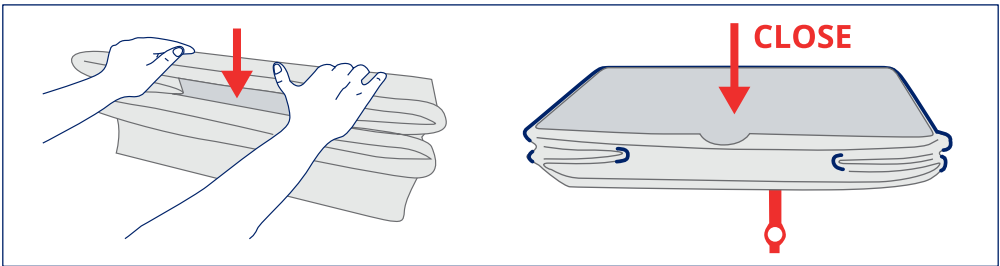
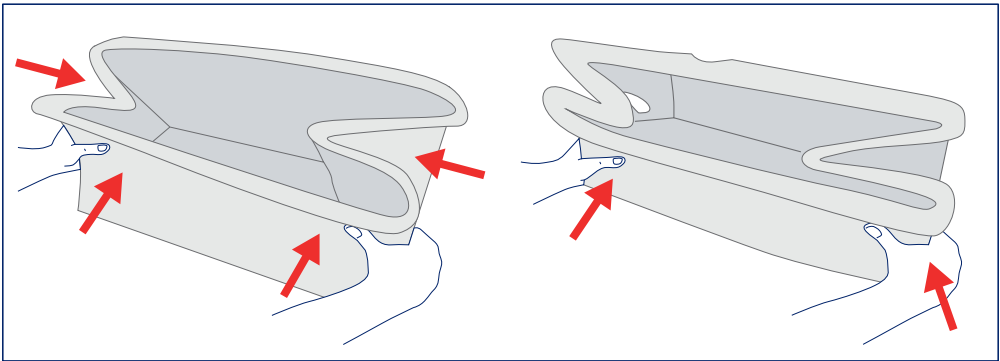
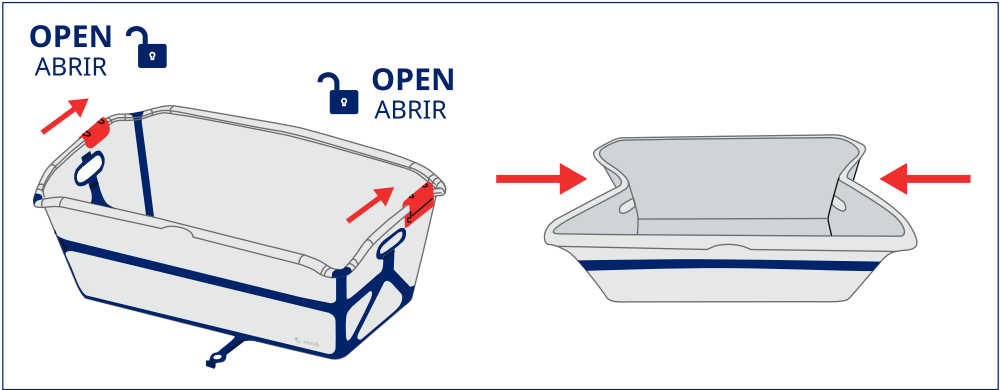



¡IMPORTANTE! LEER DETENIDAMENTE Y CONSERVAR PARA REFERENCIA FUTURA.

ADVERTENCIA - PELIGRO DE AHOGAMIENTO

- Algunos niños se han ahogado durante el baño
- Los niños pueden ahogarse muy rápido en cantidades de agua de incluso 2 cm
- Permanezca siempre en contacto con el niño durante el baño
- No deje nunca solo al niño desatendido en el baño, ni siquiera un instante. Si tiene que salir del cuarto, lleve al niño consigo
- Los bebés y los niños pequeños corren el riesgo de ahogarse al ser bañados.
- Nunca use este producto en una superficie elevada no diseñada para este producto.
- Para evitar quemaduras con agua caliente, coloque el producto de manera que el niño no pueda alcanzar la fuente de agua o grifo.
- Compruebe siempre la temperatura del agua antes de bañar al niño.
- Compruebe siempre la estabilidad del producto antes de utilizarlo.
- No utilice el producto si algún componente está roto o falta.
- No utilice piezas de repuesto o accesorios que no sean aprobados por el fabricante.
- El símbolo MAX  indica el nivel máximo que debe utilizar.
- Esta cubeta con hamaca se puede utilizar hasta cuando su hijo puede sentarse sin ayuda.
- Esta bañera se puede usar en el soporte hasta cuando el niño trate de levantarse solo.
- Compruebe siempre la fijación y la estabilidad de la bañera en el soporte.
- Nunca deje a un niño como responsable de la supervisión del baño que debe realizar un adulto.
- La forma anatómica del interior de la cubeta facilita el baño al adulto pero no sujeta al bebé, no garantiza su estabilidad ni previene de posibles accidentes.
- El montaje de la cubeta sobre la estructura metálica debe ser realizado únicamente por un adulto responsable.
- Nunca intercambiar el soporte o la cubeta suministrados con otros modelos.

NIVEL MÁXIMO DE AGUA



ADVERTENCIA

El AHOGAMIENTO puede producirse con gran rapidez y en aguas muy poco profundas (± 2 cm), este artículo no proporciona ninguna seguridad adicional en relación con los peligros que presenta el agua y se han producido AHOGAMIENTOS en bañeras.

MANTENIMIENTO Y LIMPIEZA

Mantener las piezas metálicas limpias y bien secas para evitar la oxidación.
Para limpiar las piezas de plástico, use solo detergente suave y agua templada.

INFORMACIÓN SOBRE LA GARANTÍA

- Este artículo dispone de garantía contra defectos de fabricación según lo estipulado en las Directivas y/o Normativas legales vigentes sobre garantías de bienes de consumo aplicables a la Unión Europea y propias del país de comercialización.
- Es imprescindible presentar la factura o ticket de compra para poder tramitar la garantía a través del vendedor del artículo o, en su defecto, a través del fabricante.
- La garantía excluye anomalías o averías producidas por un uso inadecuado, por incumplimiento de las normas de seguridad e instrucciones de uso y mantenimiento proporcionadas, o a causa del desgaste por uso y manejo normal periódico del artículo.
- La etiqueta que contiene el número de serie de su modelo no debe ser arrancada bajo ningún concepto ya que contiene información relevante para la garantía.



IMPORTANT! READ CAREFULLY AND KEEP FOR FUTURE REFERENCE.

WARNING – DANGER OF DROWNING

- Some children have drowned while in the bath
 - Children can drown very quickly in shallow water, even water that is only 2 cm deep
 - Always stay in contact with the child during the bath
 - Never leave the child unattended in the bath, not even to step away for a second. If you have to leave the room, take the child with you
 - Babies and young children are at risk of drowning when being bathed.
 - Never use this product on a raised surface not designed for this product.
 - To prevent scalding from hot water, position the product so that the child cannot reach the water source or tap
 - Always check the water temperature before bathing the child.
 - Always check that the product is stable before using it.
 - Do not use this product if any of the parts are broken or missing.
 - Do not use spare parts or accessories that have not been approved by the manufacturer.
 - The symbol MAX  indicates the maximum water level to be used.
 - This bath tub with seat can be used until your child is able to sit up unaided.
 - This bath tub can be used on the stand until the child tries to stand up unaided.
 - Always check that the bath tub is securely attached and stable on the stand.
-
- Never leave a child in charge of supervising another child in the bath; this should always be supervised by an adult.
 - The anatomical shape of the inside of the bath tub makes it easier for the adult to bath the child but it does not hold the baby in place, it does not guarantee the child's stability and it does not prevent any possible accidents.
 - An adult must always be responsible for fitting the bath tub onto the metal structure.
 - Never switch the stand or the bath tub supplied with other models.

MAXIMUM WATER LEVEL



WARNING

DROWNING can occur very quickly and in very shallow water (± 2 cm), this product does not provide any extra safety against the danger of water and children have DROWNED in bathtubs.

MAINTENANCE

Keep metal parts clean and dry to avoid oxidation.
To clean plastic parts, use only mild detergent and warm water.

GUARANTEE INFORMATION

- This item is guaranteed against manufacturing defects as stipulated in the legal Directives and/or regulations in force on guarantees for consumer goods applicable to the European Union and those of the country in which it is marketed.
- It is essential to present the purchase invoice or receipt in order to process the guarantee through the seller of the item or, failing that, through the manufacturer.
- The guarantee excludes anomalies or faults caused by misuse, non-compliance with the safety regulations and instructions for use and maintenance provided, or due to wear and tear caused by normal use and regular handling of the item.
- The label containing the serial number of your model must not be torn off under any circumstances as it contains information relevant to the guarantee.



ATTENTION ! VEUILLEZ LIRE ATTENTIVEMENT LES INSTRUCTIONS ET LES CONSERVER POUR TOUTE CONSULTATION ULTÉRIEURE.

MISE EN GARDE - RISQUE DE NOYADE

- Des enfants se sont déjà noyés pendant le bain
- Les enfants peuvent se noyer très rapidement même dans 2 cm d'eau
- Restez toujours auprès de l'enfant pendant son bain
- Ne laissez jamais l'enfant seul dans le bain, ne serait-ce qu'un instant. Si vous devez sortir de la salle de bain, prenez l'enfant avec vous
- La noyade lors du bain constitue un risque chez les bébés et les jeunes enfants.
- N'utilisez jamais ce produit sur une surface surélevée qui n'a pas été conçue pour ce produit.
- Pour éviter les brûlures à l'eau chaude, installez le produit de manière à ce que l'enfant ne puisse pas accéder au robinet d'eau chaude.
- Vérifiez toujours la température de l'eau avant de mettre votre enfant dans le bain.
- Vérifiez toujours la stabilité du produit avant de l'utiliser.
- N'utilisez pas le produit si un composant est cassé ou manquant.
- N'utilisez pas de pièces de rechange ou d'accessoires autres que ceux approuvés par le fabricant.
- Le symbole MAX  indique le niveau d'eau maximum à respecter.
- La baignoire avec un siège intégré peut être utilisée jusqu'à ce que votre enfant puisse s'asseoir tout seul.
- La baignoire peut être utilisée sur le support jusqu'à ce que l'enfant essaie de se lever tout seul.
- Vérifiez toujours la fixation et la stabilité de la baignoire sur le support.
- Un enfant ne doit jamais être chargé de la surveillance du bain qui doit être réalisée par un adulte.
- La forme anatomique de l'intérieur de la baignoire permet à l'adulte de faciliter le bain mais elle ne sert pas à maintenir le bébé, elle ne garantit pas sa stabilité et elle ne permet pas non plus de prévenir les risques d'accidents.
- Le montage de la baignoire sur la structure métallique doit être effectué exclusivement par un adulte responsable.
- N'échangez jamais le support ou la baignoire fournis avec d'autres modèles.

NIVEAU D'EAU MAXIMUM



AVERTISSEMENT

La NOYADE peut se produire très rapidement et dans très peu d'eau (± 2 cm), cet article n'apporte aucune sécurité additionnelle concernant les risques liés à l'eau, et des NOYADES dans des baignoires se sont déjà produites.

ENTRETIEN

Maintenez propres et bien sèches les pièces métalliques pour éviter l'oxydation.

Pour nettoyer les pièces en plastique, utilisez seulement un détergent neutre et de l'eau tiède.

INFORMATION SUR LA GARANTIE

- Cet article est garanti contre tous défauts de fabrication comme le prévoient les directives et/ou dispositions légales en vigueur, en matière de garanties de biens de consommation, et applicables à l'Union européenne et propres au pays de commercialisation.
- La présentation de la facture ou du ticket de caisse est indispensable pour faire valoir la garantie auprès du vendeur de l'article ou à défaut du fabricant.
- La garantie ne couvre pas les anomalies ou les pannes provoquées par un mauvais usage, par le non-respect des recommandations de sécurité et du mode d'emploi et d'entretien fournis ou résultant de l'usure et de l'utilisation normale et régulière de l'article.
- L'étiquette sur laquelle le numéro de série du modèle figure ne doit être en aucun cas arrachée car elle contient des informations importantes pour la garantie.



WICHTIG! SORGFÄLTIG LESEN UND FÜR ZUKÜNFTIGE NACHFRAGEN AUFBEWAHREN.

HINWEIS - ERTRINKUNGSGEFAHR

- Einige Kinder sind beim Baden ertrunken
- Kinder können in einer Wassertiefe von nur 2 cm sehr schnell ertrinken
- Bleiben Sie während des Badens immer in Kontakt mit dem Kind
- Lassen Sie Ihr Kind niemals unbeaufsichtigt in der Badewanne, auch nicht für einen Moment. Wenn Sie den Raum verlassen müssen, nehmen Sie Ihr Kind mit
- Bei Babys und Kleinkindern besteht beim Baden die Gefahr des Ertrinkens.
- Verwenden Sie dieses Produkt niemals auf einer erhöhten Fläche, die nicht für dieses Produkt ausgelegt ist.
- Um Verbrühungen durch heißes Wasser zu vermeiden, stellen Sie das Produkt so auf, dass das Kind die Wasserquelle oder den Wasserhahn nicht erreichen kann.
- Prüfen Sie immer die Wassertemperatur, bevor Sie Ihr Kind baden.
- Überprüfen Sie vor der Verwendung stets die Stabilität des Produkts.
- Benutzen Sie das Produkt nicht, wenn Teile defekt sind oder fehlen.
- Verwenden Sie keine Ersatzteile oder Zubehörteile, die nicht vom Hersteller zugelassen sind.
- Das Symbol MAX  gibt den maximal zu verwendenden Pegel an.
- Diese Babybadewanne mit Liege kann verwendet werden, bis Ihr Kind in der Lage ist, sich selbständig aufzusetzen.
- Diese Badewanne kann auf dem Ständer benutzt werden, bis das Kind versucht, selbst aufzustehen.
- Überprüfen Sie stets die Befestigung und Stabilität der Badewanne auf dem Ständer.
- Überlassen Sie einem Kind niemals die Aufsicht über das Baden, die von einem Erwachsenen durchgeführt werden sollte.
- Die anatomische Form des Wanneninneren erleichtert dem Erwachsenen das Baden, gibt dem Baby aber keinen Halt, garantiert keine Stabilität und verhindert keine möglichen Unfälle.
- Die Montage der Badewanne auf der Metallvorrichtung darf nur von einem verantwortlichen Erwachsenen durchgeführt werden.
- Tauschen Sie niemals die mitgelieferte Halterung oder die Wanne gegen andere Modelle aus.

ZULÄSSIGER HÖCHSTSTAND DES WASSERS

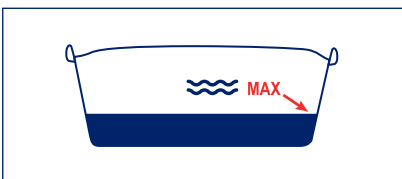

WARNUNG

Das Kind kann selbst in flachem Wasser (± 2 cm) ganz schnell ERTRINKEN. Dieser Artikel bietet keine zusätzliche Sicherheit hinsichtlich der mit Wasser verbundenen Gefahren und es hat Fälle gegeben, in denen Kinder in Badewannen ERTRUNKEN sind.

PFLEGE

Halten Sie die Metallteile sauber und richtig trocken, um Oxydation zu vermeiden. Verwenden Sie zur Reinigung der Kunststoffteile nur ein sanftes Reinigungsmittel und lauwarmes Wasser.

GARANTIEINFORMATIONEN

- Für diesen Artikel wird eine Garantie gegen Herstellungsfehler gewährt, wie sie in den für die Europäische Union geltenden Richtlinien und/oder gesetzlichen Vorschriften über Garantien für Verbrauchsgüter sowie in denen des Landes, in dem er vermarktet wird, festgelegt ist.
- Für die Abwicklung der Garantie über den Verkäufer des Artikels oder andernfalls über den Hersteller ist die Vorlage der Rechnung oder des Kaufbelegs unbedingt erforderlich.
- Die Garantie schließt Anomalien oder Fehler aus, die durch unsachgemäßen Gebrauch, Nichtbeachtung der Sicherheitsvorschriften und der mitgelieferten Gebrauchs- und Wartungsanweisungen oder durch Abnutzung bei normalem Gebrauch und regelmäßiger Handhabung des Artikels entstehen.
- Das Etikett mit der Seriennummer Ihres Modells darf auf keinen Fall abgerissen werden, da es garantierelevante Informationen enthält.



IMPORTANTE! LEGGERE ATTENTAMENTE E CONSERVARE PER RIFERIMENTI FUTURI.

AVVERTENZA – PERICOLO DI ANNEGAMENTO

- Alcuni bambini sono annegati durante il bagno
- I bambini possono annegare molto velocemente anche in 2 cm d'acqua
- Rimani sempre accanto al bambino durante il bagno
- Non lasciare mai il bambino privo di vigilanza in bagno, neanche un istante. Se devi uscire dalla stanza, porta con te il bambino
- I neonati e i bambini piccoli corrono il rischio di annegare durante il bagno.
- Non usare mai questo prodotto su una superficie elevata non realizzata per questo prodotto.
- Per evitare bruciacature con acqua calda, posiziona il prodotto in modo che il bambino non possa raggiungere il rubinetto o la fonte dell'acqua.
- Verifica sempre la temperatura dell'acqua prima di fare il bagno al bambino.
- Verifica sempre la stabilità del prodotto prima di usarlo.
- Non usare il prodotto se qualche componente è rotto o mancante.
- No usare pezzi di cambio o accessori che non siano stati approvati dal fabbricante.
- Il simbolo MAX  indica il livello massimo dell'acqua.
- Puoi usare questa vaschetta con seduta finché il bambino non è in grado di stare seduto da solo.
- Questa vaschetta si può usare sul supporto finché il bambino non cerca di alzarsi da solo.
- Verifica sempre il fissaggio e la stabilità della vaschetta sul supporto.
- Non lasciare mai un bambino come responsabile della supervisione del bagnetto. Deve farlo un adulto.
- La forma anatomica dell'interno della vaschetta facilita il bagno all'adulto ma non sostiene il bambino, non ne garantisce la stabilità e non previene possibili incidenti.
- Il montaggio della vaschetta sulla struttura metallica dev'essere realizzato da un adulto responsabile.
- Non sostituire mai il supporto o la vaschetta in dotazione con altri modelli.

LIVELLO MASSIMO DELL'ACQUA



ATTENZIONE

L'ANNEGAMENTO può verificarsi molto rapidamente e in acque poco profonde (± 2 cm). Questo articolo non offre nessuna sicurezza aggiuntiva per quanto riguarda i pericoli dell'acqua e sono avvenuti ANNEGAMENTI in vasche da bagno.

MANUTENZIONE

Mantenere i pezzi di metallo pulite e asciutte per evitare che si ossidino.
Per pulire i pezzi di plastica, usare solo detersivo delicato e acqua tiepida.

INFORMAZIONI SULLA GARANZIA

- Questo articolo dispone di una garanzia contro i difetti di fabbricazione secondo quanto stabilito nelle Direttive e/o Normative Legali vigenti sulle garanzie dei beni di consumo applicabili nell'Unione Europea e del paese di commercializzazione.
- È obbligatorio presentare la fattura o lo scontrino di acquisto per poter far valere la garanzia tramite il venditore dell'articolo o tramite il fabbricante.
- La garanzia esclude anomalie o avarie dovute a un uso inadeguato, alla mancata osservazione delle norme di sicurezza e delle istruzioni d'uso e manutenzione fornite o a causa dell'usura o utilizzo normale periodico dell'articolo.
- L'etichetta che contiene il numero di serie del suo modello non deve essere eliminata per nessuno motivo, dato che contiene informazioni rilevanti per la garanzia.



IMPORTANTE! LER COM ATENÇÃO E CONSERVAR PARA REFERÊNCIA FUTURA.

ADVERTÊNCIA - PERIGO DE AFOGAMENTO

- Algumas crianças já se afogaram durante o banho
- As crianças podem afogar-se muito rapidamente em quantidades de água de até 2 cm
- Fique sempre em contacto com a criança durante o banho
- Nunca deixe o seu filho sozinho no banho sem vigilância, nem mesmo por um instante. Se tiver que sair da casa de banho leve a criança consigo
- Os bebés e crianças pequenas correm o risco de se afogar quando tomam banho.
- Nunca use este produto numa superfície elevada não projetada para este produto.
- Para evitar queimaduras com água quente, coloque o produto de forma que a criança não alcance a fonte de água ou a torneira
- Verifique sempre a temperatura da água antes de dar banho à criança.
- Verifique sempre a estabilidade do produto antes de o utilizar.
- Não utilize o produto se algum componente estiver partido ou faltar.
- Não utilize peças de substituição ou acessórios que não estejam aprovados pelo fabricante.
- O símbolo MAX  indica o nível máximo que deve utilizar.
- Esta cuba com espreguiçadeira pode ser utilizada até o seu filho conseguir sentar-se sem ajuda.
- Esta banheira pode ser usada no suporte até a criança começar a levantar-se sozinha.
- Verifique sempre a fixação e estabilidade da banheira no suporte.
- Nunca deixe uma criança como responsável pela supervisão do banho que deve ser realizado por um adulto.
- A forma anatómica do interior da cuba facilita o banho ao adulto mas não segura o bebé, não garante a sua estabilidade nem previne possíveis acidentes.
- A montagem da cuba na estrutura metálica deve ser realizada apenas por um adulto responsável.
- Nunca troque o suporte ou a cuba fornecidos por outros modelos.

NÍVEL MÁXIMO DA ÁGUA



ADVERTÊNCIA

O AFOGAMENTO pode ocorrer com grande rapidez e em águas muito pouco profundas (± 2 cm), este artigo não oferece nenhuma segurança adicional em relação aos perigos que representa a água, tendo já ocorrido AFOGAMENTOS em banheiras.

MANUTENÇÃO

Mantenha as peças metálicas limpas e bem secas para evitar a oxidação.
Para limpar as peças de plástico, utilize apenas detergente suave e água tépida.

INFORMAÇÃO SOBRE A GARANTIA

- Este artigo possui garantia contra defeitos de fabrico, conforme o estipulado nas Diretivas e/ou Regulamentos legais em vigor sobre garantias de bens de consumo aplicáveis na União Europeia e específicas do país de comercialização.
- É imprescindível a apresentação da fatura ou recibo de compra para o processamento da garantia através do vendedor do artigo ou, na sua falta, através do fabricante.
- A garantia exclui anomalias ou avarias causadas por uma utilização indevida, por incumprimento das normas de segurança e instruções de utilização e manutenção proporcionadas, ou por desgaste devido ao uso e manuseio normal e regular do artigo.
- A etiqueta que contém o número de série do seu modelo não deve ser arrancada sob nenhuma circunstância, já que contém informação relevante para a garantia.



ВАЖНО! ВНИМАТЕЛЬНО ПРОЧИТАЙТЕ И СОХРАНИТЕ ДЛЯ БУДУЩИХ КОНСУЛЬТАЦИЙ.

ПРЕДУПРЕЖДЕНИЕ - ОПАСНОСТЬ УТОПЛЕНИЯ!

- Некоторые дети захлебнулись во время купания
- Дети могут очень быстро захлебнуться даже в небольшом количестве воды (2 см)
- Всегда следите за ребенком во время купания
- Никогда не оставляйте ребенка в ванной без присмотра даже на мгновение. Если вам нужно выйти из ванной, возьмите ребенка с собой
- Младенцы и маленькие дети рискуют захлебнуться во время купания.
- Никогда не используйте данное изделие на возвышенной поверхности, не предназначенной для данного изделия.
- Во избежание ожогов горячей водой размещайте изделие таким образом, чтобы ребенок не смог дотянуться до источника воды или крана.
- Всегда проверяйте температуру воды перед купанием ребенка.
- Всегда проверяйте устойчивость изделия перед его использованием.
- Не используйте изделие, если какой-либо компонент сломан или отсутствует.
- Не используйте запасные части или аксессуары, не одобренные производителем / JANÉ.
- MAX  Символ указывает на максимальный уровень, который вам следует использовать.
- Эту ванночку с гамаком можно использовать до того времени, когда ребенок будет садиться самостоятельно.
- Эту ванночку можно использовать на подставке до того времени, когда ребенок будет пытаться встать самостоятельно.
- Всегда проверяйте крепления и устойчивость ванночки на подставке.
- Никогда не оставляйте ребенка присматривать за купанием малыша, это ответственность взрослого.
- Анатомическая форма внутренней части ванночки облегчает купание взрослому, но не удерживает малыша, не гарантирует устойчивость и не предотвращает возможные несчастные случаи.
- Установка ванночки на металлической конструкции должна выполняться только взрослым, несущим ответственность за ребенка.
- Ни в коем случае не заменяйте поставленные подставку или ванночку на другие модели.

МАКСИМАЛЬНЫЙ УРОВЕНЬ ВОДЫ



ПРЕДУПРЕЖДЕНИЕ

УТОПЛЕНИЕ может произойти очень быстро и на небольшой глубине (± 2 см), данное изделие не предоставляет никакой дополнительной безопасности относительно опасности, которую представляет вода и были случаи УТОПЛЕНИЯ в ваннах.

УХОД

Следите за тем, чтобы металлические части были всегда сухими и чистыми, для предупреждения появления ржавчины. Пластмассовые части должны промываться мыльной водой и влажной тряпочкой.

ИНФОРМАЦИЯ О ГАРАНТИИ

- Это изделие имеет гарантию на отсутствие производственных дефектов, что предусмотрено в действующих Директивах и / или правовых нормах о гарантиях на потребительские товары, применимых в Европейском союзе и действующих в стране сбыта.
- Важно предоставить счет-фактуру или товарный чек, чтобы оформить гарантию через продавца товара или, в противном случае, через производителя.
- Гарантия не распространяется на anomalies или поломки, вызванные неправильным использованием, несоблюдением правил техники безопасности и инструкций по эксплуатации и техническому обслуживанию, а также в случае износа из-за нормального периодического использования изделия.
- Наклейку с серийным номером вашей модели нельзя отрывать ни при каких обстоятельствах, так как на ней содержится важная информация для гарантии.



DŮLEŽITÉ! PEČLIVĚ SI PŘEČTĚTE A USCHOVEJTE PRO BUDOUCÍ POUŽITÍ.

VAROVÁNÍ - NEBEZPEČÍ UDUŠENÍ

- Některé děti se při koupání utopily
- Děti se mohou velmi rychle utopit v množství vody o velikosti pouhé 2 cm
- Během koupání buďte s dítětem vždy v kontaktu
- Nikdy nenechávejte dítě ve vaně bez dozoru, a to ani na okamžik. Pokud musíte opustit místnost, vezměte dítě s sebou
- Kojencům a malým dětem hrozí při koupání riziko utonutí.
- Nikdy nepoužívejte tento výrobek na vyvýšeném povrchu, který pro něj není určen.
- Abyste zabránili opaření horkou vodou, umístěte výrobek tak, aby dítě nedosáhlo na zdroj vody nebo kohoutek.
- Před koupáním dítěte vždy zkontrolujte teplotu vody.
- Před použitím vždy zkontrolujte stabilitu výrobku.
- Nepoužívejte výrobek, pokud jsou některé součásti poškozené nebo chybí.
- Nepoužívejte náhradní díly nebo příslušenství, které nejsou schváleny výrobcem.
- Symbol MAX  označuje maximální úroveň, která se má použít.
- Tuto vaničku s podložkou lze používat, dokud dítě není schopno samo sedět.
- Tuto vaničku lze používat na stojanu, dokud se dítě nepokusí postavit samo.
- Vždy zkontrolujte upevnění a stabilitu vaničky na stojanu.
- Nikdy nenechávejte dítě dohlížet na koupel, kterou by měla provádět dospělá osoba.
- Anatomický tvar vnitřku vany usnadňuje koupání dospělým, ale nepodpírá dítě, nezaručuje jeho stabilitu a nezabraňuje případným nehodám.
- Montáž vany na kovovou konstrukci smí provádět pouze odpovědná dospělá osoba.
- Nikdy nezaměňujte dodávanou podpěru nebo vaničku s jinými modely.

NEJVYŠŠÍ HLADINA VODY



UPOZORNĚNÍ

K UTONUTÍ dítěte může dojít velmi rychle i při nízké hladině vody (± 2 cm), tento výrobek neposkytuje žádné další zabezpečení před rizikem nebezpečí, které představuje voda. Existují případy, kdy došlo k UTONUTÍ ve vaně.

ÚDRŽBA

Udržujte kovové díly čisté a řádně suché, abyste zabránili korozi.

Při čištění mělohmotných dílů používejte pouze jemný čistící prostředek a vlažnou vodu.

INFORMACE O ZÁRUCE

- Na tento výrobek se vztahuje záruka na výrobní vady v souladu s ustanovením Směrnice a/nebo platných zákonných norem v oblasti záruk na spotřební zboží aplikovaných Evropskou unií a zemí, kde se výrobek prodává.
- Pro uplatnění záruky u prodejce případně výrobce je třeba předložit fakturu nebo pokladní účtenku.
- Záruka se nevztahuje na anomálie nebo poruchy způsobené nevhodným používáním, nedodržením bezpečnostních norem a uživatelských či údržbových instrukcí, nebo na běžné opotřebení výrobku.
- V žádném případě nesmí být odstraněn štítek s uvedeným sériovým číslem modelu, neboť jsou na něm uvedeny důležité informace potřebné pro uplatnění záruky.



FONTOS! KÉRJÜK, OLVASSA EL FIGYELMESEN ÉS ŐRIZZE MEG KÉSŐBBI TÁJÉKOZÓDÁS CÉLJÁBÓL!

FIGYELMEZTETÉS – FULLADÁSVESZÉLY!

- Előfordult már, hogy egy gyermek megfulladt fürdés közben
- A gyerekek nagyon gyorsan megfulladhatnak akár 2 cm-es vízben is
- Fürdés közben mindig fogja a gyermeket!
- Soha ne hagyja egyedül, felügyelet nélkül a gyermeket a fürdőszobában, még egy pillanatra se! Ha el kell hagynia a helyiséget, vigye magával a gyermeket!
- A csecsemők és a kisgyermekek esetében fürdés közben fennáll a fulladás veszélye.
- Soha ne használja ezt a terméket olyan magas felületen, amelyet nem ehhez a termékhez terveztek.
- A forró vízzel való égési sérülések elkerülése érdekében a terméket úgy helyezze el, hogy a gyermek ne érhesse el a vízforrást vagy a csapot!
- A gyermek fürdetése előtt mindig ellenőrizze a víz hőmérsékletét!
- Használat előtt mindig ellenőrizze a termék stabilitását!
- Ne használja a terméket, ha valamelyik alkatrésze eltört vagy hiányzik!
- Ne használjon olyan alkatrészeket vagy tartozékokat, amelyeket a gyártó nem hagyott jóvá!
- A szimbólum MAX  a maximális vízszintet jelzi.
- Ez a kád addig használható, amíg gyermeke segítség nélkül fel nem tud ülni.
- Ez a fürdőkád addig használható az állvánnyal együtt, amíg a gyermek nem próbál egyedül felkelni.
- Mindig ellenőrizze a fürdőkád rögzítését és stabilitását az állványon!
- Soha ne bizza gyermeke a fürdőszoba felügyeletét, amelyet egy felnőttnek kell végeznie.
- A fürdőkád belsejének anatómiai kialakítása megkönnyíti a fürdetést a felnőtt számára, de nem tartja meg a babát, nem garantálja stabilitását és nem előzi meg az esetleges baleseteket.
- A kád fémszerkezetre szerelését csak felelős felnőtt végezheti.
- Soha ne cserélje a vázat vagy a kádat más modellekre.

MAXIMÁLIS VÍZSZINT



FIGYELMEZTETÉS

A MEGFULLADÁS nagy gyorsasággal zajlik le és akár nagyon alacsony vízmagasságnál (± 2 cm) is megtörténhet. Ez a termék nem nyújt kiegészítő biztonságot a vízzel kapcsolatban fellépő veszélyek ellen. Fürdőkádban is előfordultak már MEGFULLADÁSSAL járó esetek.

KARBANTARTÁS

A rozsdásodás elkerülése érdekében a fém részeket tartsa tisztán és szárazon!
A műanyag részek tisztán tartásához használjon semleges mosószert és langyos vizet!

TÁJÉKOZTATÁS A GARANCIÁRÓL

- Ez a termék garanciával rendelkezik gyártási hibák esetére, az Európai Unió valamint a forgalmazó ország fogyasztási cikkek garanciáira vonatkozó hatályos irányelveiben és/vagy jogi szabályozásaiban előírtak szerint.
- A garancia a termék eladóján keresztül, ennek hiányában pedig a gyártón keresztül történő érvényesítéséhez feltétlenül be kell mutatnia a számlát vagy a vásárlási bizonylatot az üzletben, ahol a terméket vásárolta.
- A garancia nem érvényes a termék nem megfelelő használatából vagy a használati utasításban leírt biztonsági és karbantartási előírások be nem tartásából eredő hibák és károk, illetve a termék rendes használatából eredő normál elhasználódása esetén.
- A modell sorozatszámát tartalmazó címkét semmilyen körülmények között nem szabad letépní, mivel a garancia szempontjából fontos információkat tartalmaz.



BELANGRIJK! LEES AANDACHTIG EN BEWAAR VOOR EVENTUELE RAADPLEGING IN DE TOEKOMST.

WAARSCHUWING - VERDRINKINGSGEVAAR

- Er zijn kinderen verdrongen tijdens het baden
- Kinderen kunnen snel verdrinken, zelfs bij weinig water met een laag van 2 cm
- Blijf altijd in contact met het kind terwijl het in bad is
- Laat het kind nooit alleen achter, zelfs niet voor even. Als u de badkamer moet verlaten, neem dan uw kind mee
- Baby's en peuters lopen het risico om tijdens het baden te verdrinken.
- Gebruik dit product nooit op een verhoogd oppervlak dat niet voor dit product is ontworpen.
- Om verbranding door heet water te voorkomen, dient u het product zo te plaatsen dat het kind niet bij de waterbron of de kraan kan komen.
- Controleer altijd de temperatuur van het water voordat u uw kind in bad doet.
- Controleer altijd de stabiliteit van het product voordat u het gaat gebruiken.
- Gebruik het product niet als een onderdeel kapot is of ontbreekt.
- Gebruik geen reserveonderdelen of accessoires die niet door de fabrikant zijn goedgekeurd.
- Het symbool MAX  geeft het maximum te gebruiken niveau aan.
- Dit babybadje met luitertafel kan worden gebruikt totdat uw kind in staat is om zelfstandig te zitten.
- Dit bad kan gebruikt worden op de standaard totdat het kind zelf probeert te gaan zitten/staan.
- Controleer altijd de bevestiging en stabiliteit van het bad op de standaard.
- Geef nooit een kind de verantwoordelijkheid voor het toezicht op het bad, dit moet door een volwassene worden gedaan.
- Door de anatomische vorm van de binnenkant van het babybadje kan de volwassene de baby gemakkelijker wassen, maar hiermee wordt de baby niet vastgehouden en wordt evenmin de stabiliteit gegarandeerd. Eventuele ongelukken worden dan ook niet voorkomen.
- De montage van het babybadje op de metalen structuur mag alleen worden uitgevoerd door een verantwoordelijke volwassene.
- Verwissel de standaard of het bad nooit met andere modellen.

MAXIMUM WATERPEIL



WAARSCHUWING

VERDRINKING kan zeer snel geschieden en in heel ondiep water (± 2 cm). Dit artikel verschaft geen enkele extra veiligheid met betrekking tot de gevaren van water en er zijn kinderen VERDRONKEN in badkuipen.

ONDERHOUD

Houd de metalen onderdelen schoon en droog om roesten te voorkomen.
Om de plastic onderdelen te reinigen, alleen lauw water met zachte zeep gebruiken.

INFORMATIE OVER DE GARANTIE

- Dit artikel heeft een garantie tegen fabrieksfouten zoals bepaald in de richtlijnen en/of wettelijke voorschriften inzake garantie op consumptiegoederen die van kracht zijn voor de Europese Unie en die van het land waar het artikel wordt verkocht.
- Het is van essentieel belang de factuur of het aankoopbewijs voor te leggen om aanspraak te kunnen maken op de garantie via de verkoper van het artikel of, bij ontstentenis daarvan, via de fabrikant.
- De garantie sluit afwijkingen of gebreken uit die het gevolg zijn van oneigenlijk gebruik, niet-naleving van de veiligheidsvoorschriften en de verstrekte gebruiksaanwijzing en onderhoudsinstructies, of die het gevolg zijn van normaal gebruik en regelmatige hantering van het artikel.
- Het etiket dat het serienummer van uw model bevat mag onder geen beding worden losgetrokken. Het bevat de voor de garantie relevante informatie.



VAŽNO! POZORNO PROČITAJTE I SAČUVAJTE UPUTE AKO VAM PONOVO BUDU POTREBNE.

UPOZORENJE - OPASNOST OD UTAPANJA

- Postoje slučajevi utapanja djece tijekom kupanja
- Djeca se mogu jako brzo utopiti, čak i u malo vode razine od 2 cm
- Uvijek budite uz dijete za vrijeme kupanja
- Nikada ne ostavljajte dijete samo i bez nadzora u kadici ni na trenutak. Ako morate izaći iz kupaonice, ponesite dijete
- Bebe i mala djeca mogu se utopiti tijekom kupanja.
- Nikada nemojte upotrebljavati kadicu na povišenoj podlozi koja nije dizajnirana za ovaj proizvod.
- Kako biste spriječili opekline vrućom vodom, postavite kadicu tako da dijete ne može dohvatiti slavinu ili otvor iz kojega istječe voda.
- Uvijek provjerite temperaturu vode za kupanje prije kupanja djeteta.
- Uvijek provjerite stabilnost kadice prije upotrebe.
- Nemojte upotrebljavati kadicu ako neki dio kadice nedostaje ili je oštećen.
- Ne upotrebljavajte zamjenske dijelove ili dodatke koje nije odobrio proizvođač.
- MAX  Oznaka prikazuje najvišu razinu vode koju treba koristiti u kadici.
- Ova kadica s ležaljkom može se upotrebljavati sve do trenutka kad dijete može samostalno sjediti.
- Kadica se može upotrebljavati na postolju sve do trenutka kad dijete pokušava samo ustati.
- Uvijek provjerite ispravno postavljanje i stabilnost kadice na postolju.
- Nikada nemojte dopustiti drugom djetetu da nadzire kupanje jer je to odgovornost odrasle osobe.
- Anatomski oblik unutarnjeg dijela kadice korisniku olakšava kupanje bebe, ali ju ne podržava, ne jamči njezinu stabilnost niti sprječava mogućnost nezgode.
- Kadicu treba postaviti na metalnu konstrukciju isključivo odgovorna odrasla osoba.
- Nikada nemojte zamijeniti dostavljeno postolje ili kadicu nekim drugim modelom proizvoda.

MAKSIMALNA RAZINA VODE



UPOZORENJE

Do UTAPANJA može doći jako brzo čak i u vrlo plitkoj vodi (± 2 cm). Ovaj proizvod ne pruža nikakvu dodatnu zaštitu od opasnosti do kojih može doći u vodi i zabilježeni su slučajevi UTAPANJA u kadama.

ODRŽAVANJE

Održavajte metalne dijelove tako da uvijek budu čisti i suhi kako bi se izbjeglo stvaranje hrđe. Za pranje plastičnih dijelova, upotrebljavajte samo blaga sredstva za čišćenje i mlaku vodu.

OBAVIJEST O JAMSTVU

- Ovaj proizvod ima jamstvo u slučaju tvorničkih nedostataka sukladno odredbama Direktiva i/ili važećih zakonom propisanih normi o jamstvu za robu široke potrošnje na snazi u Europskoj uniji i u zemlji u kojoj se roba stavlja na tržište.
- Neophodno je predočenje računa ili potvrde o kupnji koja omogućuje obradu jamstva kod prodavača proizvoda ili, ako to nije moguće, putem proizvođača.
- Jamstvo isključuje neispravnosti ili kvarove nastale neprikladnom upotrebom, nepridržavanjem propisanih sigurnosnih mjera i pruženih uputa za uporabu i održavanje, ili uslijed habanja koje nastaje uobičajenom uporabom ili tijekom rukovanja proizvodom.
- Oznaka na kojoj se nalazi broj serije modela ne smije se ni u kojem slučaju skinuti s obzirom na to da sadržava podatke potrebne za obradu jamstva.



ВАЖНО! ПРОЧЕТЕТЕ ВНИМАТЕЛНО И СЪХРАНЕТЕ ЗА БЪДЕЩИ СПРАВКИ.

ПРЕДУПРЕЖДЕНИЕ – ОПАСНОСТ ОТ УДАВЯНЕ

- Имало е случаи на деца, удавили се по време на къпането
- Децата може да се удавят много бързо в малко количество вода, дори в 2 cm
- По време на къпането винаги поддържайте контакт с детето
- Никога, нито за миг, не оставяйте детето без наблюдение по време на къпането. Ако се наложи да излезете от стаята, вземете детето със себе си
- Бебетата и малките деца може да се удавят по време на къпането.
- Никога не използвайте ваничката върху висока повърхност, която не е предназначена за това изделие.
- За предотвратяване на изгаряния с гореща вода, поставете ваничката така, че детето да не може да стигне до източника на вода или до крана на чешмата
- Преди да къпете детето, винаги проверявайте температурата на водата.
- Преди да използвате масичката, винаги проверявайте дали е стабилно поставена.
- Не използвайте ваничката, ако някоя нейна част е счупена или липсва.
- Не използвайте аксесоари или резервни части, които не са одобрени от производителя.
- MAX  Символът показва максималното ниво, което трябва да се използва.
- Тази ваничка с повивалник може да се използва докато детето ви започне да сяда без чужда помощ.
- Тази ваничка може да се използва върху поставката, докато детето започне да се опитва да се изправя без чужда помощ.
- Винаги проверявайте дали ваничката е добре закрепена и стабилна върху поставката.
- Никога не оставяйте едно дете да е отговорно за надзора при къпането – това трябва да се прави от възрастно лице.
- Анатомичната форма на вътрешността на ваничката улеснява къпането за възрастното лице, но тя не придържа бебето, не гарантира стабилността му и не предотвратява възможни злополуки.
- Монтирането на ваничката върху металната структура трябва да се извършва единствено от отговорно възрастно лице.
- Никога не подменяйте доставените поставка или ваничка с други модели.

МАКСИМАЛНО НИВО НА ВОДАТА



ПРЕДУПРЕЖДЕНИЕ

УДАВЯНЕ може да настъпи за броени мигове и в много плитка вода (± 2 cm). Този артикул не предлага каквато и да е допълнителна безопасност по отношение на рисковете, свързани с водата, като има случаи на УДАВЯНЕ във вани.

ПОДДРЪЖКА

Поддържайте чисти и сухи металните части, за да ги предпазите от ръждясване.
Почиствайте пластмасовите части само с мек миеш препарат и хладка вода.

ГАРАНЦИОННА ИНФОРМАЦИЯ

- Този артикул има гаранция срещу производствени дефекти, така както е предвидено в действащите директиви и/или нормативни разпоредби относно гаранциите за потребителски стоки, приложими за Европейския съюз и специфични за държавата, в която артикулите се продават.
- Трябва задължително да се представи фактура или касова бележка, за да е валидна гаранцията пред продавача на артикула или пред производителя.
- Гаранцията изключва аномалии или повреди, причинени от неправилна употреба, от неспазване на предписанията за безопасност и на инструкциите за правилна употреба и поддръжка, или от износване в резултат на нормалната периодична употреба на артикула.
- Етикетът, съдържащ серийния номер на вашия модел, в никакъв случай не трябва да се откъсва, тъй като съдържа важна информация за гаранцията.



DÔLEŽITÉ! POZORNE SI PREČÍTAJTE A ODLOŽTE SI PRE PRÍPAD POTREBY V BUDÚCNOSTI.

UPOZORNENIE – NEBEZPEČENSTVO UTOPENIA

- Niektoré deti sa počas kúpania utopili
- Deti sa môžu utopiť veľmi rýchlo aj vo vode s hĺbkou 2 cm
- Počas kúpania musíte byť neustále v kontakte s dieťaťom
- Ani na chvíľu nenechávajte dieťa vo vaničke bez dozoru. Ak musíte odísť z miestnosti, zoberte dieťa so sebou
- Bábätkám a malým deťom hrozí počas kúpania riziko utopenia.
- Výrobok nikdy nepoužívajte na vyvýšenom povrchu, ktorý naň nie je určený.
- Aby ste sa vyhli obareniu, umiestnite výrobok tak, aby dieťa nedotiahlo na zdroj vody ani kohútik
- Pred kúpaním dieťaťa vždy skontrolujte teplotu vody.
- Pred použitím vždy skontrolujte stabilitu výrobku.
- Ak niektorý z prvkov výrobku chýba alebo je pokazený, nepoužívajte ho.
- Nepoužívajte stojany ani doplnky, ktoré neschválil výrobca.
- Symbol MAX  označuje maximálnu výšku hladiny, ktorú môžete použiť.
- Vanička so stojanom sa môže používať, kým sa dieťa nebude vedieť postaviť bez pomoci.
- Vaničku na stojane možno používať, kým sa dieťa nezačne samo stavať na nohy.
- Vždy skontrolujte ukotvenie a stabilitu vaničky v stojane.
- Dohľadom nad kúpajúcim sa dieťaťom nikdy nepoverujte ďalšie dieťa, vždy zaň zodpovedá dospelá osoba.
- Anatomický vnútorný tvar vaničky uľahčuje kúpanie dospelšej osobe, no nepodopiera dieťa, neručí za jeho stabilitu a nebráni možným nehodám.
- Pripevňovať vaničku na kovovú kostru môže len zodpovedná dospelá osoba.
- Priložený stojan ani vaničku nevymieňajte za iné modely.

MAXIMÁLNA HLADINA VODY

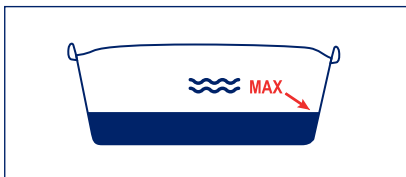

UPOZORNENIE

Dieťa sa môže UTOPIŤ veľmi rýchlo a aj v plytkej vode (± 2 cm), tento výrobok neposkytuje žiadne dodatočné bezpečnostné opatrenia pred rizikom, ktoré predstavuje voda; vo vaničkách už došlo k UTOPENIAM.

ÚDRŽBA

Kovové časti udržiavajte čisté a suché, čím zabránite hrdzaveniu.

Plastové časti čistite jemným čistiacim prostriedkom a vlažnou vodou.

INFORMÁCIE O ZÁRUKU

- Na tovar sa vzťahuje záruka proti výrobným vadám podľa smerníc a/alebo nariadení o spotrebnom tovare platných v Európskej únii a v krajinách, kde sa predáva.
- Pri uplatňovaní záruky u predajcu tovaru alebo u výrobcu v prípade väd je nevyhnutné predložiť faktúru alebo doklad o kúpe.
- Záruka sa nevzťahuje na anomálie ani škody spôsobené nevhodným používaním, nedodržaním bezpečnostných noriem a priloženého návodu na použitie a údržbu alebo v dôsledku opotrebovania pri bežnom pravidelnom používaní a manipulácii s tovarom.
- V žiadnom prípade neodliepajte štítk s výrobným číslom modelu, obsahuje dôležité záručné informácie.



ΣΗΜΑΝΤΙΚΗ ΠΑΡΑΤΗΡΗΣΗ! ΔΙΑΒΑΣΤΕ ΠΡΟΣΕΚΤΙΚΑ ΚΑΙ ΦΥΛΑΞΤΕ ΓΙΑ ΜΕΛΛΟΝΤΙΚΗ ΧΡΗΣΗ.

ΠΡΟΕΙΔΟΠΟΙΗΣΗ - ΚΙΝΔΥΝΟΣ ΠΝΙΓΜΟΥ

- Υπάρχουν περιπτώσεις πνιγμού παιδιών κατά τη διάρκεια του μπάνιου
- Τα παιδιά μπορεί να πνιγούν πολύ γρήγορα ακόμα και όταν η στάθμη νερού είναι μόνο 2 cm
- Να βρίσκεστε πάντα σε επαφή με το παιδί κατά τη διάρκεια του μπάνιου
- Μην αφήνετε ποτέ, ούτε για μια στιγμή, το παιδί μόνο του στο μπάνιο χωρίς επίβλεψη. Αν χρειαστεί να βγείτε από το δωμάτιο του μπάνιου, πάρτε το παιδί μαζί σας
- Τα μωρά και τα μικρά παιδιά διατρέχουν κίνδυνο πνιγμού όταν κάνουν μπάνιο.
- Μη χρησιμοποιείτε ποτέ το προϊόν αυτό σε ανυψωμένη επιφάνεια μη σχεδιασμένη για το προϊόν αυτό.
- Για να αποφευχθεί η πρόκληση εγκαυμάτων από ζεστό νερό, τοποθετήστε το προϊόν με τρόπο που το παιδί να μην μπορεί να φτάσει στην παροχή νερού ή στη βρύση.
- Ελέγχετε πάντα τη θερμοκρασία του νερού προτού κάνετε μπάνιο το παιδί.
- Ελέγχετε πάντα τη σταθερότητα του προϊόντος προτού το χρησιμοποιήσετε.
- Μη χρησιμοποιείτε το προϊόν αν κάποιο από τα εξαρτήματά του είναι σπασμένο ή έχει χαθεί.
- Μη χρησιμοποιείτε ποτέ ανταλλακτικά ή εξαρτήματα μη εγκεκριμένα από τον κατασκευαστή.
- Το σύμβολο MAX  δείχνει το μέγιστο επίπεδο που πρέπει να χρησιμοποιηθεί.
- Αυτό το μπανάκι με ριλάξ μπορεί να χρησιμοποιηθεί ώσπου το παιδί σας να μπορεί να κάθεται μόνο του χωρίς βοήθεια.
- Το μπανάκι αυτό μπορεί να χρησιμοποιηθεί πάνω στη βάση μέχρι την ηλικία που το παιδί επιχειρεί να σηκωθεί μόνο του.
- Ελέγχετε πάντα τη στερέωση και τη σταθερότητα της μπανιέρας στη βάση.
- Μην αφήνετε ποτέ παιδιά να αναλαμβάνουν την επίβλεψη του μπάνιου. Αυτό αποτελεί ευθύνη ενός ενήλικου ατόμου.
- Το ανατομικό σχήμα στο εσωτερικό του μπάνιου διευκολύνει τον ενήλικα για να κάνει μπάνιο το μωρό, αλλά δεν συγκρατεί το μωρό, δεν εγγυάται τη σταθερότητά του, ούτε προλαμβάνει πιθανά ατυχήματα.
- Η τοποθέτηση του μπάνιου πάνω στη μεταλλική βάση πρέπει να γίνεται αποκλειστικά από υπεύθυνο ενήλικο άτομο.
- Μην χρησιμοποιείτε ποτέ βάση ή μπανάκι που ανήκουν σε άλλα μοντέλα.

ΜΕΓΙΣΤΟ ΕΠΙΠΕΔΟ ΝΕΡΟΥ



ΠΡΟΕΙΔΟΠΟΙΗΣΗ!

Ο ΠΝΙΓΜΟΣ μπορεί να προκληθεί πολύ γρήγορα και σε νερά πολύ ρηγά (± 2 cm). Το προϊόν αυτό δεν παρέχει καμία επιπρόσθετη ασφάλεια όσον αφορά τους κινδύνους που εμπεριέχει το νερό και έχουν σημειωθεί ΠΝΙΓΜΟΙ σε μπανιέρες.

ΣΥΝΤΗΡΗΣΗ

Διατηρείτε τα μεταλλικά εξαρτήματα καθαρά και πολύ στεγνά ώστε να μη σκουριάσουν.

Για τον καθαρισμό των πλαστικών εξαρτημάτων, χρησιμοποιείτε μόνο ήπιο απορρυπαντικό και χλιαρό νερό.

ΕΓΓΥΗΣΗ ΠΛΗΡΟΦΟΡΙΣ

- Το προϊόν αυτό διαθέτει εγγύηση έναντι κατασκευαστικών ελαττωμάτων, όπως προβλέπεται στις οδηγίες και/ή τις ισχύουσες νομικές διατάξεις που αφορούν τις εγγυήσεις καταναλωτικών αγαθών και εφαρμόζονται στην Ευρωπαϊκή Ένωση και στις οδηγίες και/ή ισχύουσες νομικές διατάξεις της χώρας εμπορίας.
- Είναι απαραίτητη η προσκόμιση τιμολογίου ή απόδειξης αγοράς για τη διεκπεραίωση της εγγύησης μέσω του πωλητή του προϊόντος ή, ελλείψει τούτου, μέσω του κατασκευαστή.
- Από την εγγύηση εξαιρούνται οι ανωμαλίες ή βλάβες που προκαλούνται λόγω ακατάλληλης χρήσης, λόγω μη τήρησης των κανόνων ασφαλείας και των παρεχόμενων οδηγιών χρήσης και συντήρησης ή λόγω φθοράς από φυσιολογική περιοδική χρήση και χειρισμό του προϊόντος.
- Η ετικέτα στην οποία αναγράφεται ο αριθμός σειράς του προϊόντος σας δεν πρέπει να αφαιρείται σε καμία περίπτωση καθώς περιέχει σημαντικές πληροφορίες όσον αφορά την εγγύηση.



حوض الاستحمام

هام! تقرأ بتأنٍ وتحفظ للرجوع إليها في المستقبل.

تحذير - خطر الغرق

- غرق بعض الأطفال أثناء الاستحمام
- يمكن أن يغرق الأطفال سريعاً جداً في كميات مياه تقل عن 2 سم
- ظل دائماً على اتصال بالطفل أثناء الاستحمام
- لا تترك الطفل بدون مراقبة أبداً، ولا حتى ثانية واحدة. إن كان عليك الخروج من الحجرة، خذ الطفل معك
- يتعرض الأطفال الصغار لخطر الغرق أثناء الاستحمام.
- لا تستعمل هذا المنتج أبداً على سطح مرتفع غير مصمم لهذا المنتج.
- لتجنب الحروق بالماء الساخن، ضع المنتج بحيث لا يستطيع الطفل الوصول إلى مصدر الماء أو الصنبور.
- اكتشف دائماً على درجة حرارة الماء قبل تحميم الطفل.
- اكتشف دائماً على استقرار المنتج قبل استعماله.
- لا تستعمل المنتج إذا كانت إحدى عناصره مكسورة أو ناقصة.
- لا تستعمل قطع غيار أو إكسسوارات لا يوافق عليها المصنع.
- رمز MAX يشير إلى أقصى مستوى يجب استعماله.
- يمكن استخدام هذا الحوض المزود بارجوحة حتى عندما يستطيع طفلك الجلوس بدون مساعدة.
- يمكن استخدام هذا البانيو على الحامل حتى عندما يحاول الطفل النهوض بمفرده.
- تحقق دائماً من تثبيت وثبات حوض الاستحمام على الحامل.
- لا تترك طفلاً مسؤولاً عن الإشراف على الحمام حيث يجب أن يقوم بهذا الأمر شخص بالغ.
- الشكل التشريحي للجزء الداخلي للحوض يسهل الاستحمام على الكبار ولكنه لا يثبت الطفل ولا يضمن ثباته أو يمنع الحوادث المحتملة.
- يجب أن يقوم بتركيب حوض الاستحمام على الهيكل المعدني شخص بالغ مسؤول فقط.
- لا تقم أبداً بتبديل الحامل أو حوض الاستحمام المرفق بموديلات أخرى.

أقصى مستوى للماء

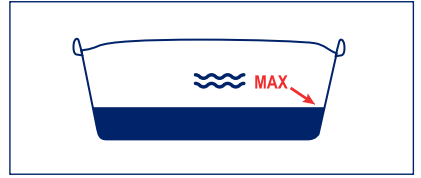

تحذير

يمكن أن يحدث الغرق بسرعة كبيرة وفي المياه المضطحة جداً (± 2 سم)، لا تقدم هذه البضاعة أي ضمان إضافي فيما يتعلق بالمخاطر التي تشكلها المياه وقد حدثت حالات غرق في أحواض الاستحمام.

الصيانة

حافظ على الأجزاء المعدنية نظيفة وجافة لتجنب الأكسدة.
لتنظيف الأجزاء البلاستيكية، استخدم منظفاً معتدلاً وماءً دافئاً فقط.

معلومات حول الضمان

- يتوفر لهذه البضاعة ضمان ضد عيوب التصنيع على النحو المنصوص عليه في التوجيهات و / أو اللوائح القانونية السارية على ضمانات السلع الاستهلاكية المطبقة في الاتحاد الأوروبي والمحددة في بلد التسويق.
- من الضروري إبراز الفاتورة أو إيصال الشراء لتتمكن من إتمام إجراءات الضمان من خلال بائع السلعة، وإن لم يكن، فمن خلال الشركة المصنعة.
- يستثنى الضمان الحالات الشاذة أو الإعطال الناتجة عن الاستخدام غير السليم أو عدم الامتثال لأنظمة السلامة وتعليمات الاستخدام والصيانة المقدمة، أو بسبب البلى بسبب الاستخدام الدوري العادي وتشغيل البضاعة.
- يجب عدم تمزيق الملصق الذي يحتوي على الرقم المسلسل لطرزك تحت أي ظرف من الظروف لأنه يحتوي على معلومات مهمة بالنسبة للضمان.



JANÉ, S.A.

Pol. Industrial Riera de Caldes
C/. Mercaders, 34

08184 Palau de Plegamans -BARCELONA
Tel. +34 93 703 18 00 Fax. +34 93 703 18 04
N.I.F. A-08234999

www.janeworld.com